

FINCO-STAL

Made in Japan





FINCO-STAL

Made in Japan

FINCO STAL funkcjonuje na rynku krajowym jako producent stalowych pokryć dachowych. Jesteśmy spółką bazującą wyłącznie na polskim kapitale.

Produkujemy pokrycia dachowe nieprzerwanie od 1992 roku. Nasi główni dostawcy to renomowane huty największych światowych koncernów stalowych. Należą do nich między innymi:

- YODOGAWA STEEL WORKS;
- ARCELORMITTAL;
- SSAB.

Huty te produkują najwyższej jakości blachy z powłoką organiczną służące jako materiał wsadowy do produkcji blach dachowych i elewacyjnych powszechnie stosowanych w budownictwie. W połączeniu z nowoczesnym parkiem maszynowym daje to gwarancję uzyskania najwyższej jakości produktu finalnego na Państwa inwestycje. Oferujemy wiele ciekawych kształtów dachówkowych i szereg blach trapezowych od T-6 po T-160 w atrakcyjnej kolorystyce.

Wszystkie produkowane w FINCO STAL profile, zarówno trapezowe jak i dachówkowe, tłoczone są z wysokogatunkowej stali zabezpieczonej przed korozją na różne sposoby: blacha stalowa ocynkowana, powlekana powłoką poliestrową lub alucynkiem.

Oddajemy Państwu do dyspozycji unikalną technologię, stosowaną wyłącznie przez najlepszych producentów stali na świecie. W odróżnieniu od innych blach powlekanych, wszystkie blachy japońskie zabezpieczone są przed korozją stopem alucynku, a ich unikatowy wygląd zapewnia matowa powłoka, oferowana w szerokiej gamie kolorystycznej.

Jesteśmy pewni, że nasza nowa, rozszerzona oferta spotka się z Państwa zainteresowaniem i zadecyduje o zakupie trwałej, sprawdzonej blachy, która stanie się wizytówką Państwa inwestycji na długie lata.

Surowiec, który sprowadzamy, pochodzi z działającej od 1935 roku huty YODOGAWA STEEL WORKS. FINCO STAL jest na terenie Polski wyłącznym dystrybutorem blach powlekanych organicznie produkowanych przez Yodogawa Steel Works w Japonii.





NA BLACHY
POLIESTER POŁYSK I MAT



NA BLACHY PUREX



NA JAPOŃSKIE BLACHY
YODOGAWA



NA BLACHY PURMAT®

Strukturę warstw blachy powlekanej z japońskiej huty YODOGAWA przedstawia poniższy rysunek:

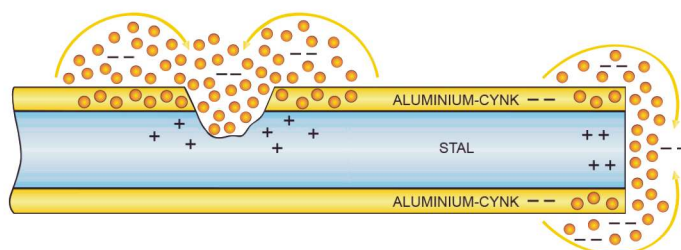

Podstawowe zalety powłoki typu ALUCYNK (w stosunku do stali ocynkowanej ogniwowo):

- 2-6 razy wyższa odporność na korozję atmosferyczną;
- znacznie lepsza plastyczność i przyczepność powłoki;
- katodowa ochrona antykorozyjna na brzegach ciętych;
- odporność na podwyższone temperatury.

Powłoka ALUCYNK jest efektywną zaporą przeciwko kwasom i wilgoci oraz elektrolityczną ochroną w obszarach przecięć i miejscach ewentualnych uszkodzeń powłoki zabezpieczającej rdzeń stalowy. Gdy blacha wystawiona jest na działanie wilgoci powstaje ogniwo galwaniczne, którego katodę stanowi stal a anodę alucynk. Kosztem pewnego ubytku metalu z anody tworzą się produkty korozji, zatrzymując z kolei procesy korozyjne w stali. Korozja natrafia na przeszkody i jej proces zostaje zatrzymany.

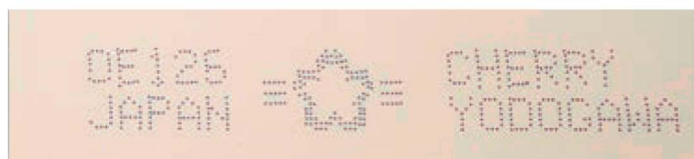

Tylko w ten sposób oznakowana blacha gwarantuje oryginalne pochodzenie oraz maksymalną odporność dachu na czynniki atmosferyczne.

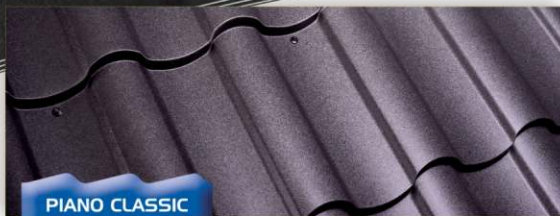

PIANO CLASSIC

PRZEKRÓJ POPRZECZNY



PRZEKRÓJ WZDŁUŻNY



*jeśli wymiar tylnej zakładki będzie mniejszy niż 115 arkusz nie będzie posiadał ostatniego przetłoczenia

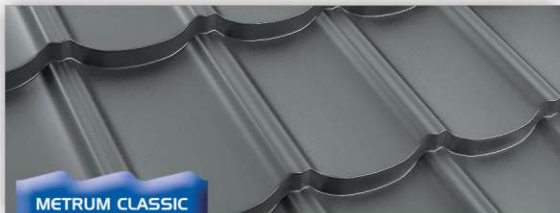

METRUM CLASSIC

PRZEKRÓJ POPRZECZNY

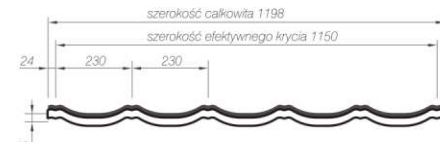

PRZEKRÓJ WZDŁUŻNY



*jeśli wymiar tylnej zakładki będzie mniejszy niż 115 arkusz nie będzie posiadał ostatniego przetłoczenia



VEGA 400

PRZEKRÓJ POPRZECZNY



PRZEKRÓJ WZDŁUŻNY

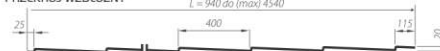

*jeśli wymiar tylnej zakładki będzie mniejszy niż 115 arkusz nie będzie posiadał ostatniego przetłoczenia



AKCENT 350

PRZEKRÓJ POPRZECZNY



PRZEKRÓJ WZDŁUŻNY

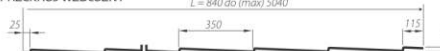

*jeśli wymiar tylnej zakładki będzie mniejszy niż 115 arkusz nie będzie posiadał ostatniego przetłoczenia



AKORD 350

PRZEKRÓJ POPRZECZNY



PRZEKRÓJ WZDŁUŻNY

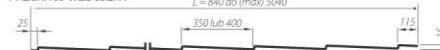

*jeśli wymiar tylnej zakładki będzie mniejszy niż 115 arkusz nie będzie posiadał ostatniego przetłoczenia



TANGO 350

PRZEKRÓJ POPRZECZNY



PRZEKRÓJ WZDŁUŻNY

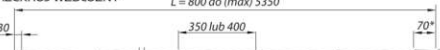

*jeśli wymiar tylnej zakładki będzie mniejszy niż 70 arkusz nie będzie posiadał ostatniego przetłoczenia



TAKT 350

PRZEKRÓJ POPRZECZNY



PRZEKRÓJ WZDŁUŻNY

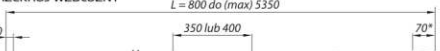

*jeśli wymiar tylnej zakładki będzie mniejszy niż 70 arkusz nie będzie posiadał ostatniego przetłoczenia



PIANO PANEL

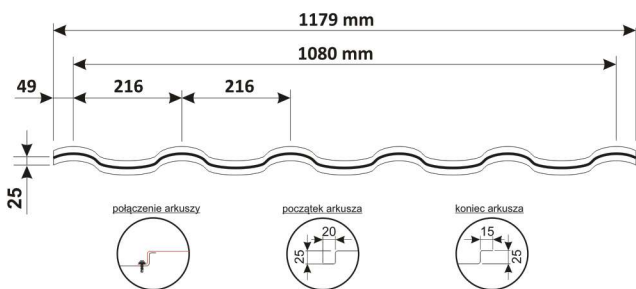

Dachówka Panelowa PIANO Panel

Blachodachówka dostarczana w panelach, montowana w sposób tradycyjny za pomocą wkrętów. Dostępny jest w powłokach PURMAT i YODOGAWA



METRUM PANEL

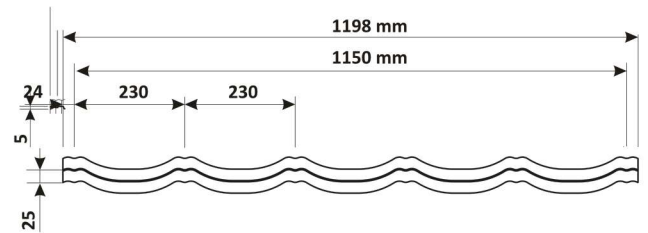

Dachówka Panelowa METRUM Panel

Blachodachówka panelowa dostępna w postaci jedno i dwumodułowych paneli. Produkowana jest we wszystkich powłokach i kolorach z oferty.



PIANO PREMIUM

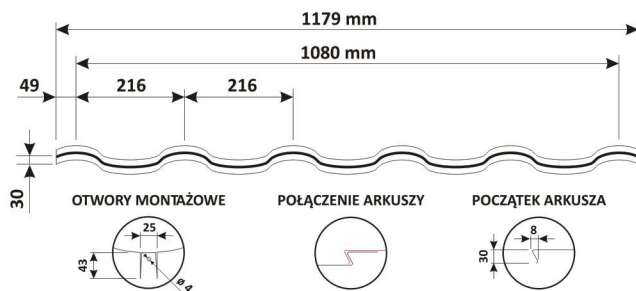

Dachówka Panelowa PIANO Premium

Blachodachówka dostarczana jako panele, zaprojektowana w ten sposób, aby żaden wkręt nie zakłócił harmonii połączenia dachowej. Pokrycie dostępne w powłoce PURMAT oraz YODOGAWA.

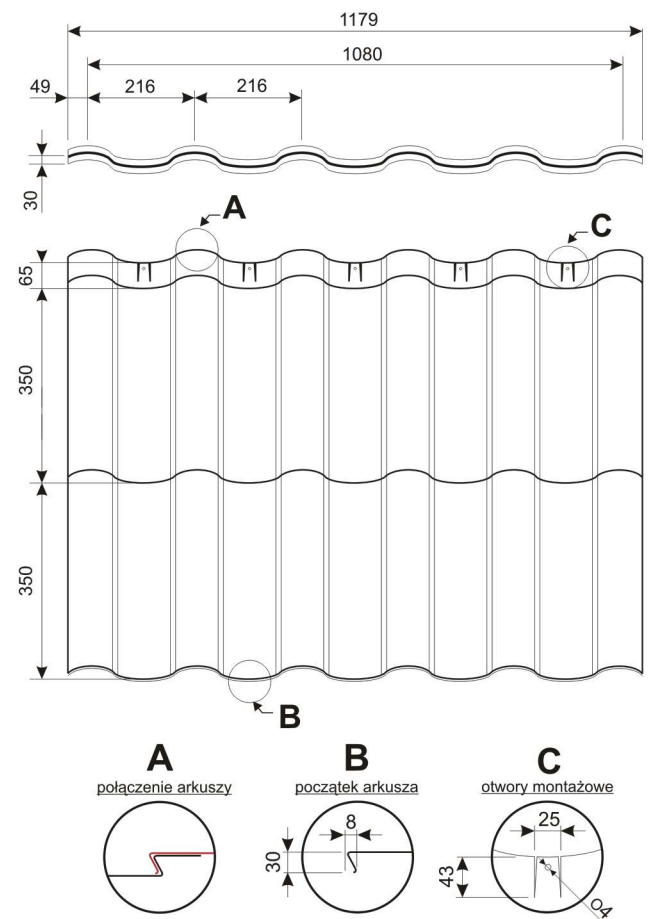

T6

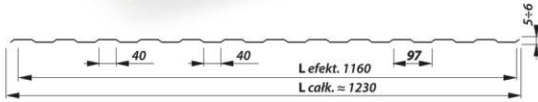
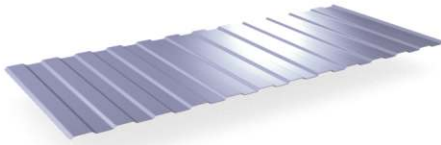

T8

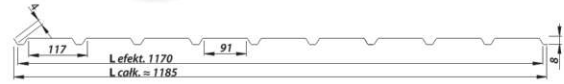
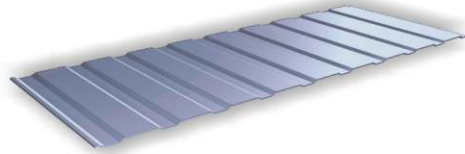

T14

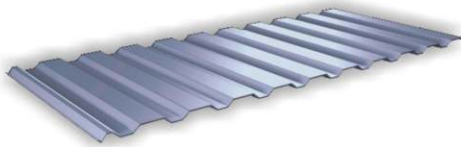

≠ 0,50 długość max 6mb

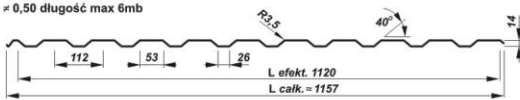

T16 OC

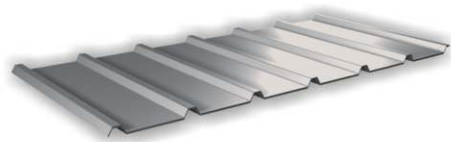

≠ 0,50 długość max 6 mb ≠ 0,60 długość max 7 mb

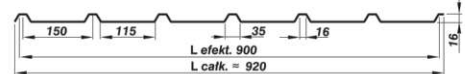

T18

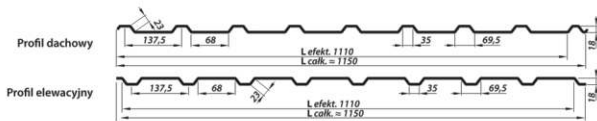
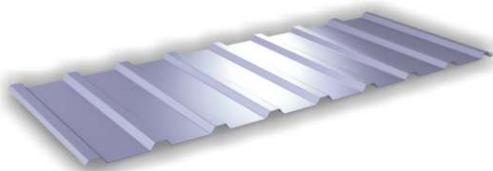

T18 DR

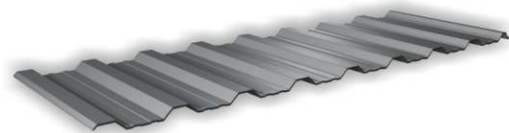

≠ 0,50 do 0,70 długość max 9 mb

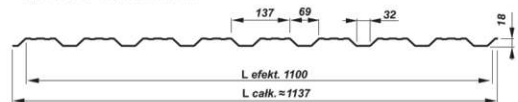

T18 OC



≠ 0,50 długość max 7 mb ≠ 0,60 długość max 8 mb

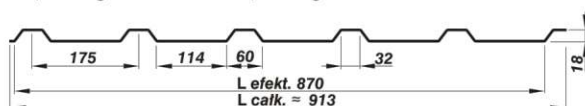

T20

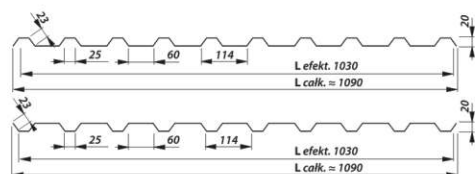
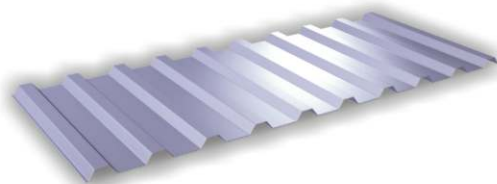

T35

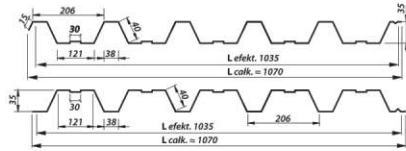
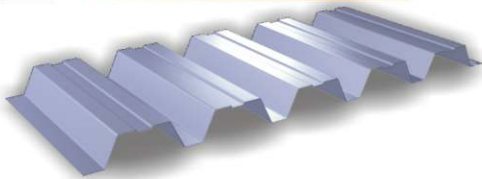

T35V

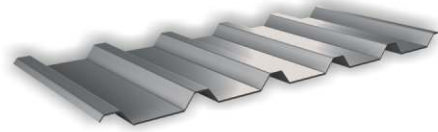

≠ 0,50 długość max 9 mb
≠ 0,70 długość max 12 mb

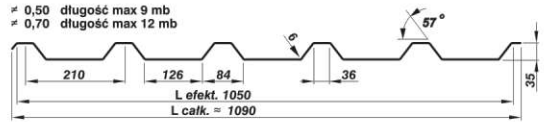

T35 OC

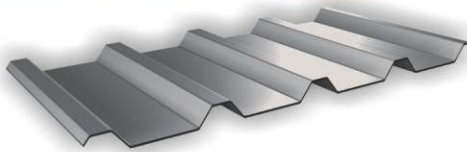

≠ 0,50 długość max 9 mb
≠ 0,70 długość max 12 mb

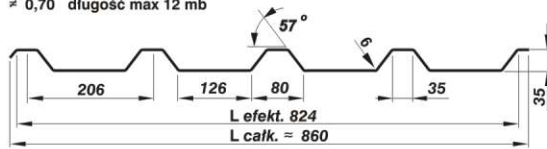

T40

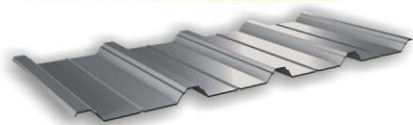

≠ 0,50 długość max 9 mb ≠ 0,70 długość max 12 mb

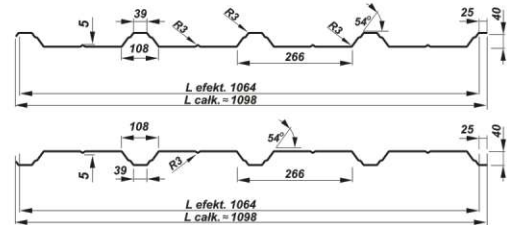

T45 OC



≠ 0,50 długość max 9 mb ≠ 0,70 długość max 12 mb

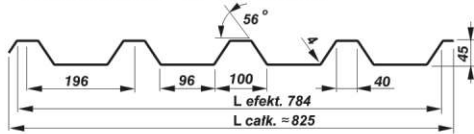

T50 P



≠ 0,50 długość max 10
≠ 0,70 długość max 12

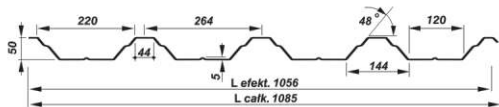

T55 P

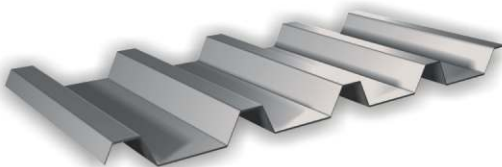

≠ 0,70 długość max 12 mb

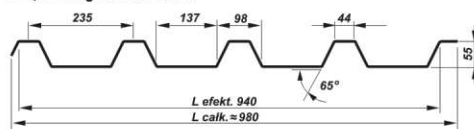

T60

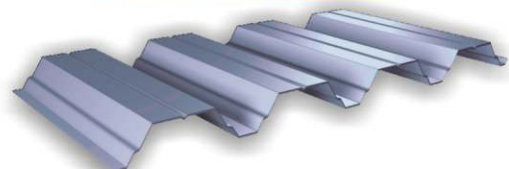

≠ 0,50 długość max 12 mb ≠ 0,70 długość max 14 mb

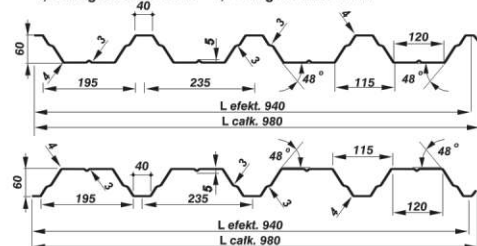

T92 P

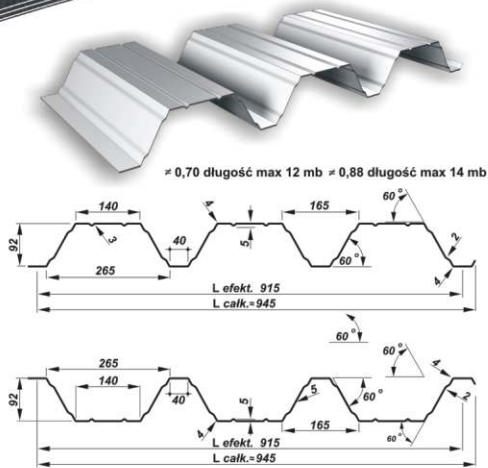

T135

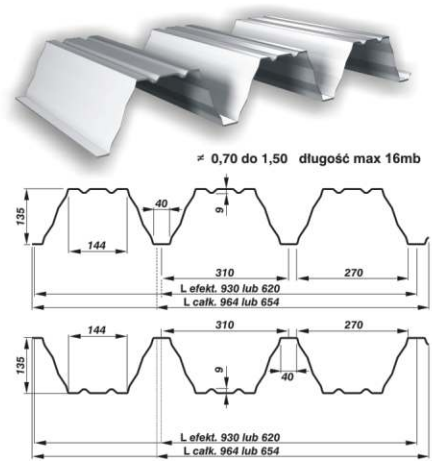

T150

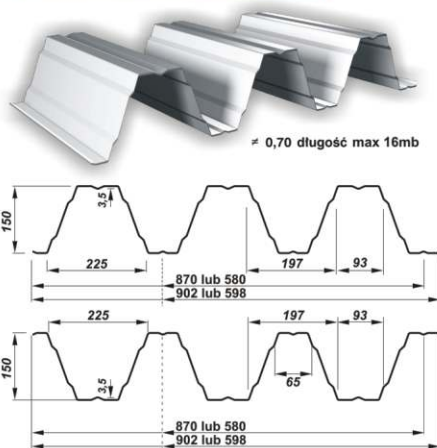

T160

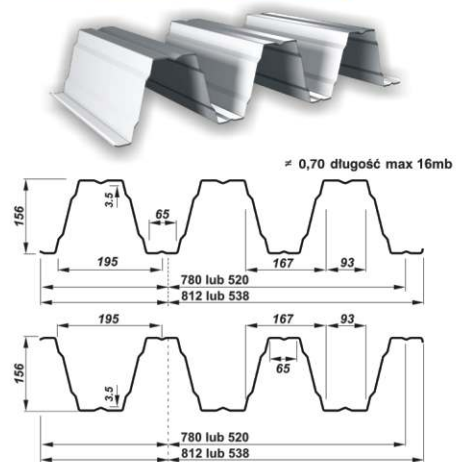

• PANELE DACHOWE

Panele dachowe RETRO+ z rąbkem stojącym

Proponujemy nowoczesne rozwiązanie w tradycyjnym, znanym od wielu lat kształcie – panele RETRO+

- Panele RETRO+ produkowane są na dowolną długość w zależności od potrzeb.
- Łączenie paneli RETRO+ odbywa się na zatrzask bez konieczności zaginania rąbka.
- Każdy panel RETRO+ posiada gotowe otwory montażowe ułatwiające mocowanie do konstrukcji.
- Zastosowanie wzdłużnego profilowania na panelach RETRO+ ma za zadanie ograniczyć ewentualne popalowanie powierzchni na skutek rozszerzalności termicznej materiału.



Panel dachowy RETRO+ PD 510 - P-N

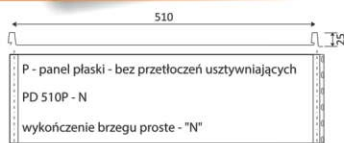

Panel dachowy RETRO+ PD 510 - T-N

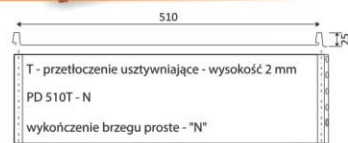

Panel dachowy RETRO+ PD 510 - F-S

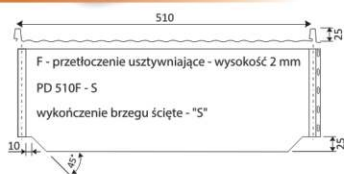

Panel dachowy RETRO+ PD 510 - F-N

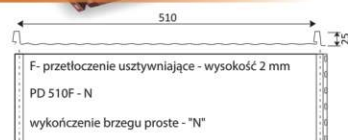

Przekrój przez ścianę w lekkiej zabudowie

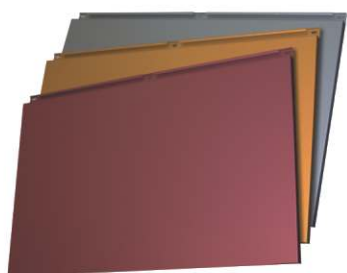
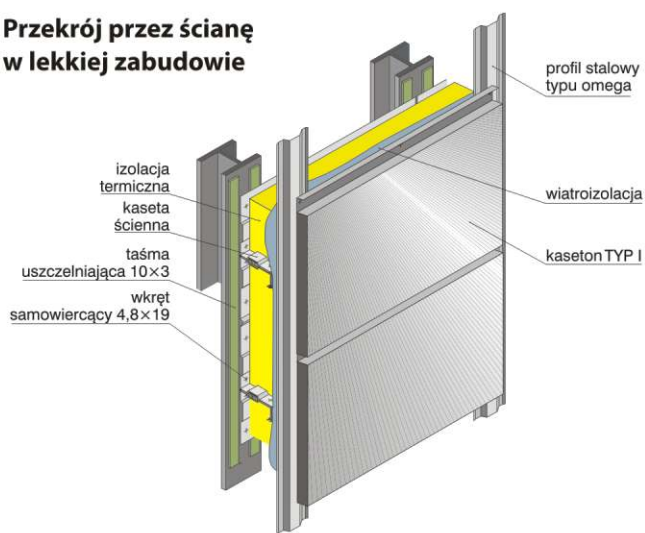

Grubość
od 0,7 do 1,5 mm
Kolor
według palety RAL
Powłoka
ocynk, poliester
połysk
Długość
minimalna
długość
kasety 1,5 m

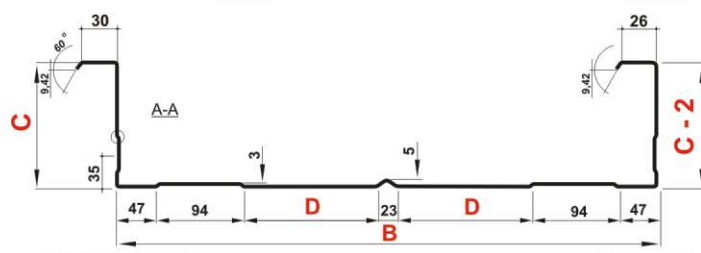

B - szerokość całkowita	500 mm	600 mm
C - wysokość całkowita	90/100/110/120/130/140/150	90/100/110/120/130/140/150
D - szerokość przetłoczenia	97 mm	147 mm

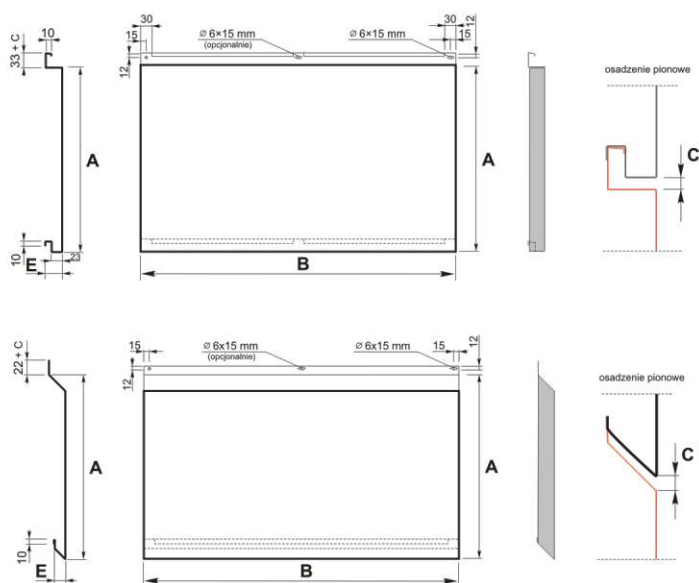

• PERFORACJE

Blacha perforowana znakomicie sprawdza się jako element systemu wentylacji (kratki osłonowe, obudowa wentylatorów) w dźwiękochłonnej obudowie hal przemysłowych, jako element dekoracyjny na fasadach, balustradach i ogrodzeniach, w oświetleniu (doskonale rozprasza światło) itp.

Dostępne są różne wzory i wielkości otworów perforacji – oczka w układzie mijanym lub prostym o średnicy od 3 do 5 mm. Maksymalna moc prasy: 2500 kN (250 ton). Szerokość perforowanej blachy: 200-1600 mm. Grubość perforowanej blachy: 0,5-1,5mm. Prędkość perforowania blachy: 100-700 uderzeń na minutę.

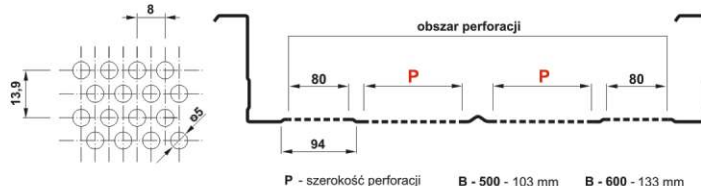

Sposób wymiarowania

grubość / materiał	A		B		C		D		E	
	min	max	min	max	min	max	min	max	min	max
stal										
1,00	265	600	500	2400	0	50*	wg. projektu	35	50*	
1,20	265	800	500	2600	0	50*	wg. projektu	35	50*	
1,25	265	800	500	2600	0	50*	wg. projektu	35	50*	
1,50	265	1000	500	2800	0	50*	wg. projektu	35	50*	
aluminium										
1,20	265	600	500	2400	0	50*	wg. projektu	35	50*	

* po uzgodnieniu istnieje możliwość zwiększenia wymiaru max.

Perforacje są możliwe na wszystkich produktach.

Łaty stalowe

Zalety:

- wysoka sztywność i wytrzymałość,
- duża trwałość i niezniszczalność,
- niewielki ciężar konstrukcji,
- idealna płaszczyzna rusztu,
- wygodny i łatwy montaż.

PROFIL OMEGA 20

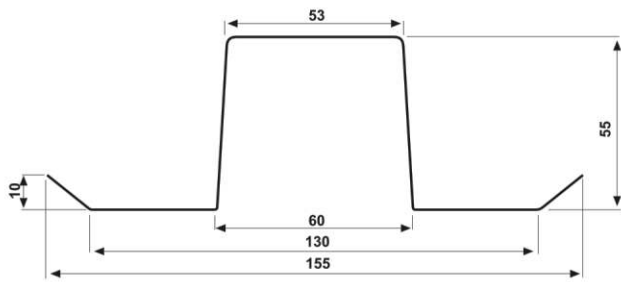
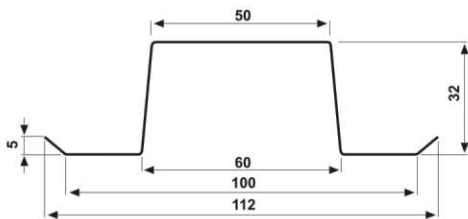

* możliwość wykonania w innych wymiarach do długości 6 m

Grubość – od 0,7 do 1,5 mm

Powłoka – organiczna

Długość – od 0,5 do 6 mb

Materiał

stal obustronnie ocynkowana ogniowo gatunek S280 GD lub S350 GD

Panel

Grubość – 0,5; 0,7 mm

Kolor – patrz strona 15

Długość – panele mogą mieć dowolną długość w zakresie od 1 do 8 m

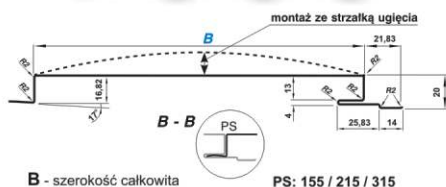

B - szerokość całkowita

PS: 155 / 215 / 315

PŁYTA PWS SV

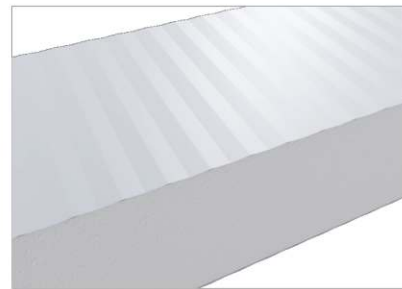

PŁYTA PWS ST



PŁYTA PWS WT



PŁYTA PWS WV



PŁYTA Z WIELOWPUSTEM

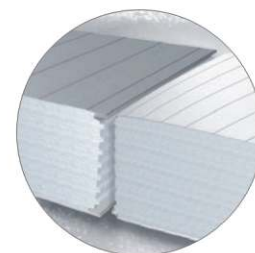

WYPEŁNIENIE	styropian	wełna
grubość rdzenia	50/75/100/125/150/200/250	50/75/100/125/150
szerokość efektywna	1150 mm	1150 mm
szerokość całkowita	1170 mm	1170 mm
grubość okładziny	0,5 mm	0,5 mm
kolory	paleta kolorów	paleta kolorów

Elementy systemu orynnowania

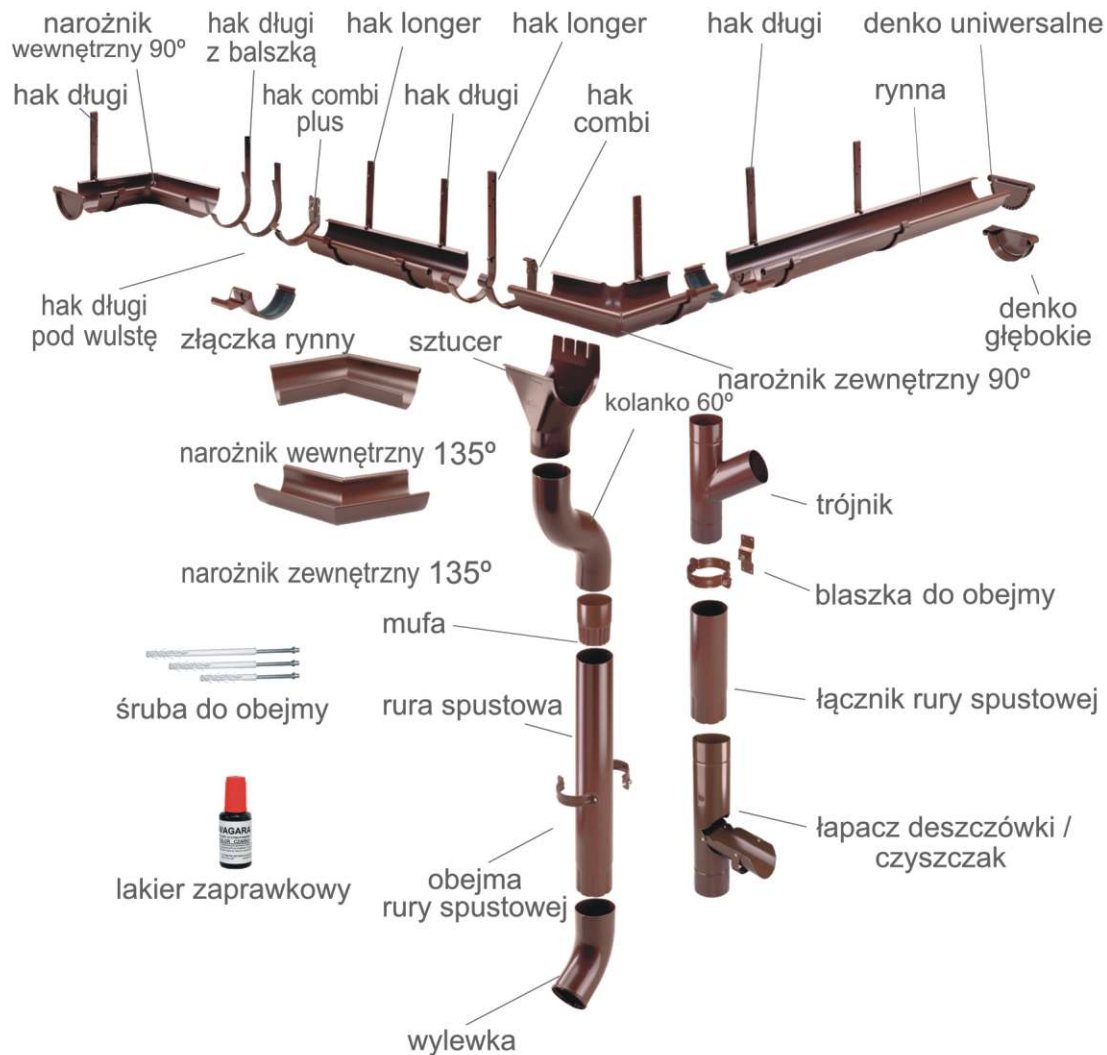

Metalowy system rynnowy NIAGARA został opracowany z myślą o prostocie montażu i maksymalnym odprowadzaniu wody z dachu.

Blacha stalowa ocynkowana i obustronnie powlekana powłoką poliuretanową (50 µm) gwarantuje wysoką odporność na czynniki atmosferyczne – dużą odporność na korozję oraz utratę koloru w porównaniu z innymi powłokami np. powszechnie stosowanym PLASTISOLEM.

System dostępny jest w dwóch rozmiarach:

- rynny: 125 mm, 150 mm
- rury spustowe: 90 mm, 100 mm



Niewątpliwą zaletą powlekanych rynien stalowych jest ich wysoka odporność na uszkodzenia mechaniczne. Zastosowanie poliuretanu jako powłoki zabezpieczającej, która posiada doskonałe parametry użytkowe (wysoka odporność korozyjna oraz trwałość koloru) powoduje niezawodność przez długie lata. Oferowane rynny są głębsze w związku z czym są w stanie odebrać więcej wód opadowych bez obawy przed przelewaniem. Haki combi umożliwiają montaż systemu bez konieczności demontażu pokrycia. Połączenia rynien ze sobą oraz narożnikami odbywają się przy pomocy złączki rynnowej z uszczelką i nie wymagają dodatkowych uszczelnień.

Prostota i łatwość montażu została wielokrotnie potwierdzona przez wykonawców.

Podstawowe kolory:



NIAGARA

METALOWY SYSTEM RYNNOWY



Systemy rynnowe NIAGARA zostały uhonorowane Złotym Medalem MTP BUDMA 2014

OCYNK

Ekonomiczna wersja znanych i cenionych przez dekarzy, powlekanych rynien NIAGARA. Produkt charakteryzujący się atrakcyjniejszą ceną, przy zachowaniu głównych atutów rynien NIAGARA, a więc: prostoty montażu, wyjątkowej głębokości, wysokiej jakości oraz kompatybilności elementów jaką gwarantuje tylko produkcja u jednego producenta. Inną zaletą jest krótki termin realizacji zamówień.



TYTANIUM

Wykonany ze specjalnego stopu aluminium, zachowuje trwałość przez ponad 100 lat. Cechuje go duża wytrzymałość, odporność na korozję i działanie soli. Idealnie sprawdza się nawet w obszarach o dużym zanieczyszczeniu atmosferycznym, terenach nadmorskich i zalesionych. Mały ciężar ułatwia transport i montaż. Wykazuje dużą odporność na zaginanie i zarysowania. Montaż możliwy jest w temperaturach od -15° do 45°C.



TYTAN-CYNK

Wykonany ze stopu cynku z dodatkiem tytanu, miedzi i aluminium. Cechuje się doskonałymi parametrami jeżeli chodzi o trwałość. Pod wpływem czynników atmosferycznych na początkowo błyszczącej powierzchni tworzy się cienka, matowa warstwa tlenku zwana potocznie patyną, chroniąca przed korozją, dzięki czemu system nie wymaga malowania ani dodatkowych zabezpieczeń. Cechuje się trwałością od 80 do 120 lat, dużą wytrzymałością mechaniczną i odpornością na zarysowania.



Każdy z systemów rynnowych dostępny w 8 rozmiarach

8 rozmiarów	110	125	125	150	150	150	190	190
	90	90	100	100	120	150	120	150

* System NIAGARA 110/90 dostępny od maja 2015 roku

Obróbki blacharskie pełnią rolę uszczelniająco-wykończeniową i mają duży wpływ na walory estetyczne dachu. Wykonane są z tego samego surowca i najczęściej w tym samym kolorze, co pokrycie. Wymiary mogą być dowolne, według życzeń klienta na długości do 8 metrów. A oto przykładowe obróbki blacharskie oferowane przez FINCO STAL bez których trudno wyobrazić sobie wykończenie jakiegokolwiek dachu.

Przykłady stosowania obróbek blacharskich



GAŠIOR

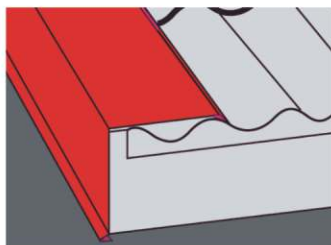

WIATROWNICA

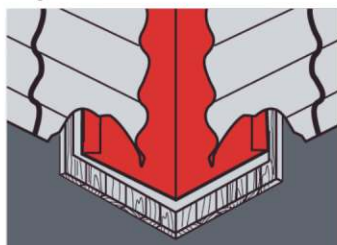

RYNNA KOSZOWA

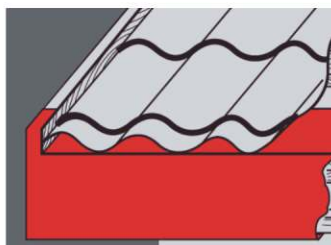

PAS PODRYNNOWY

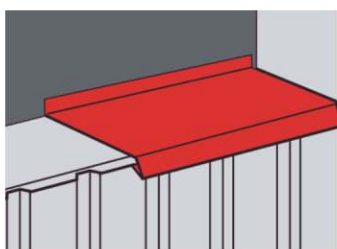

PARAPET

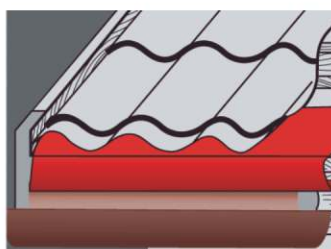

PAS NADRYNNOWY



Kalenica baryłkowa

Długość całkowita 2,0 mb
Długość efektywnego krycia 1,9 mb



Kalenica gzymsowa

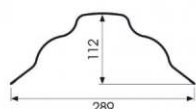

długość > 1,99 mb
grubość > 0,5mm



Rynna koszowa



Kalenica



Wiatrownica



Bariera śnieżna



Pas nadrynnowy



Pas podrynnowy



Narożnik



Narożnik wewnętrzny

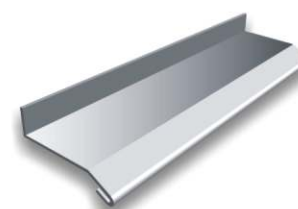

Parapet



Obróbka muru



OFERUJEMY:

WYROBY Z ALUMINIUM:

blachy i taśmy, blachy ryflowane, wzorkowane, perforowane, kształtowniki standardowe: rury okrągłe, prostokątne, kwadratowe; kątowniki, ceowniki, teowniki, kształtowniki wystawowe wraz z osprzętem, profile do zabudowy samochodowych skrzyń ładunkowych.

WYROBY Z MIEDZI:

blachy, taśmy, pręty, płaskowniki, taśmy na pokrycia dachowe (Classic, Oxid, Patina, Zinn) wraz z kompletem orywnowania, gwoździe i nity.

WYROBY Z CYNKU-TYTANU:

blachy i taśmy /kolor: naturalny, patyna-QUARTZ, patyna-ANTHRA/ wraz z kompletnym systemem orywnowania (NATURAL, QUARTZ, ANTHRA).

WYROBY Z MOSIĄDZU:

blachy, pręty okrągłe, sześciokątne, prostokątne.

WYROBY Z OŁOWIU:

blachy i taśmy.

STAL KWASOODPORNĄ:

blachy, taśmy, kształtowniki, pręty, płaskowniki, rury, kątowniki.

WYKONUJEMY:

Obróbki z blach i taśm długości 2-6 mb

Cięcie wzdłużne – produkcja taśm aluminiowych i kwasoodpornych

Cięcie poprzeczne – produkcja formatek

Gięcie i trapezowanie blach

Obróbki dekarские (aluminium, miedź, cynk-tytan)

Matryce do produkcji profili aluminiowych wg zamówień klienta.

• PROFILE I AKCESORIA DO PŁYT GIPSOWO-KARTONOWYCH

Profile do budowy konstrukcji ścianek i sufitów podwieszanych z płyt gipsowo-kartonowych. Akcesoria do systemów suchej zabudowy: wieszaki, łączniki, pręty oraz narożniki aluminiowe perforowane. Listwy podtynkowe i narożniki do „mokrych tynków” oraz narożniki aluminiowe z siatką z włókna szklanego. Profile wytwarzane są z blach stalowych ocynkowanych grubości od 0,50 do 0,60 mm w zależności od wymagań Klientów. Dzięki dodatkowej mechanicznej obróbce blachy w procesie profilowania mamy możliwość produkowania profili MOLETOWANYCH. Przy zastosowaniu naszych profili można w prosty sposób wykonać stelaże do ścian szerokości od 50 mm i sufitów podwieszanych wysokiej jakości.

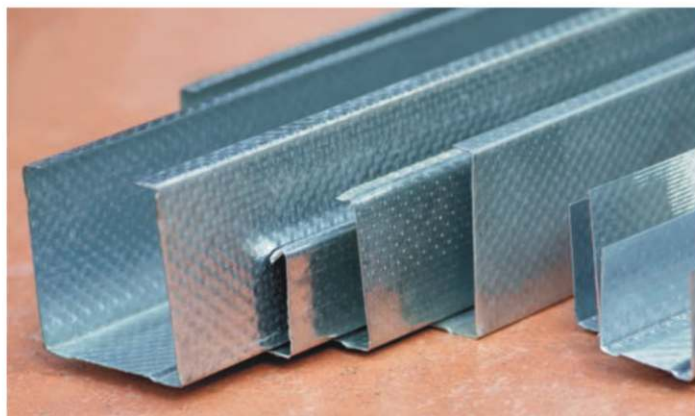

• PROFILE Z, C, Σ

Profile Z, C, Σ produkowane są ze stali zimnowalcowanej. Ich sztywność i wytrzymałość stwarzają bogate możliwości stosowania w konstrukcjach nośnych. Spośród najbardziej typowego wykorzystania kształtowników można wymienić:

- budowę z nich konstrukcji ścian osłonowych i działowych,
- układanie belek stropowych i okapowych,
- rygli ścian,
- płatwi dachowych.

Profile są uzupełnieniem oferty do systemu lekkiej zabudowy oraz krycia hal – przemysłowych, handlowych i usługowych.

Otworowanie

Profile Z, C, Σ mogą posiadać otwory montażowe (O14 mm, 18 mm, fasolka 19x25 mm). Ułatwia to ich montaż za pomocą śrub lub nitów. Ze względów na późniejszą możliwość rozebrania konstrukcji i jej powtórnego użycia zaleca się stosowanie śrub.

Materiał

Taśma stalowa (gatunek S280 GD lub S350 GD) ocynkowana o grubości od 1,5 do 3 mm.

W zależności od zastosowania i potrzeb, kształtowniki nie wymagają dodatkowej ochrony, choć można je malować metodą proszkową.

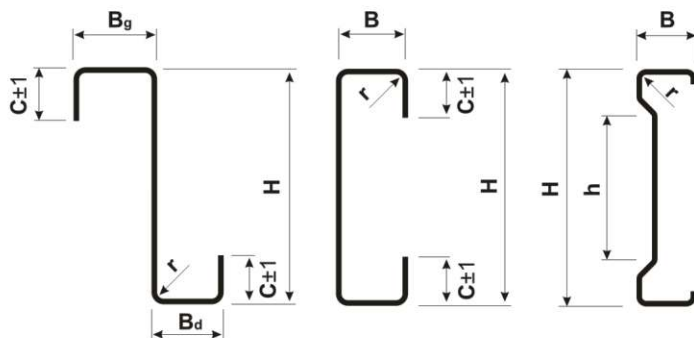



YODOGAWA

JAP 97 CZERN	JAP 1613 CEGŁA	JAP 1304 WIŚNIA	JAP 1612 BRAŻ	JAP 93 GRAFIT	JAP 17 ZIELEŃ
JAP 160 OLIWKA	JAP 75 MIEDŹ				



Poliester mat (gruboziarnisty)

RAL 3009 WIŚNIA	RAL 8019 CIEMNY BRAŻ	RAL 6020 CIEMNA ZIELEŃ	RAL 7024 GRAFIT	RAL 8004 CEGŁA	RAL 9005 CZERN
RAL 8017 BRAŻ	RAL 7016 GRAFIT				



PURMAT® (50 μm)

RAL 3009 WIŚNIA	RAL 8017 BRAŻ	RAL 6020 CIEMNA ZIELEŃ	RAL 7024 GRAFIT	RAL 8004 CEGŁA	RAL 9005 CZERN
--------------------	------------------	---------------------------	--------------------	-------------------	-------------------



PURLAK® (50 μm)

RR028 WIŚNIA	RAL 8017 BRAŻ	RAL 9005 CZERN	RAL 7024 GRAFIT	RAL 8004 CEGŁA
-----------------	------------------	-------------------	--------------------	-------------------



Poliester połysk

RAL 8017 BRAŻ	RAL 8016 BRAŻ	RAL 8004 CEGŁA	RAL 3011 WIŚNIA	RAL 7024 GRAFIT	RAL 9006 SREBRNY
RAL 8016 BRAŻ	RAL 9002 BIEL	RAL 7016 GRAFIT	RAL 1002 PIASEK	RAL 9010 ŚNIEŻNA BIEL	RAL 9005 CZERN
RAL 7000 SZARY	RAL 6005 ZIELEŃ	RAL 5010 NIEBIESKI			

PUREX

RR750 CEGŁA	RR033 CZERN	RR023 GRAFIT	RAL 8017 BRAŻ
----------------	----------------	-----------------	------------------



FINCO-STAL

www.fincostal.com.pl
fincostal@fincostal.com.pl

Autoryzowany dystrybutor

